

alca

Водоотводящие
желоба

alca

www.alcadrain.ru

Содержание

12–25

Водоотводящие желоба из нержавеющей стали Alca

Мы применяем революционное решение как в области очистки, так и скорости стока воды.



22–25

Желоба с двусторонней решеткой

Желоб, двусторонняя решетка и сифон – все в одной упаковке.

Традиционные желоба из нержавеющей стали известны под названием «Fit and Go», сейчас доступны также пластиковые желоба с двусторонней решеткой (APZ19, APZ19BLACK, APZ20).

8–11

Решетки для водоотводящих желобов

Они сделаны из высококачественных материалов, которые позволяют раскрыться современному дизайну, основанному на разнообразии стилей.



26–35

Пластиковые водоотводящие желоба Alca

Они легко моются и изготовлены из материалов, устойчивых к низким температурам и химическим веществам. Популярные пластиковые желоба сейчас предлагаются с двусторонней решеткой.



Вместе мы создаем место, где можно снова набраться сил

Упростить маршрут

Мы запустили на нашем сайте configurator желобов, который значительно облегчит ориентирование в широком ассортименте водоотводящих желобов Alca. Выбирая компоненты в конфигураторе в соответствии с вашими предпочтениями, вы можете быстро найти водоотводящий желоб, подходящий для вашей ванной комнаты.



Онлайн конфигуратор
www.alcadrain.ru/ru/kak-vybrat



Преимущества желобов Alca	6–7
Решетки Alca	8–11
Линейные водоотводящие желоба Alca	12–35
Водоотводящие желоба APZ1, APZ4, APZ1BLACK, APZ6, APZ16	12–17
Водоотводящий желоб APZ15	18–19
Дренажная система APZ5	20–21
Водоотводящий желоб APZ13, APZ23	22–25
Линейные водоотводящие желоба из пластика	26–35
Линейные водоотводящие желоба из пластика с порогами из нержавеющей стали	34–35
Сливные трапы из нержавеющей стали	36–37
Технические характеристики водоотводящего желоба Alca	38–39
Обзор водоотводящих желобов Alca	40–49
Желоба из нержавеющей стали для перфорированной решетки	40
Желоба из нержавеющей стали для цельной решетки	41
Желоб из нержавеющей стали APZ13, APZ23	42–43
Дренажная система APZ5 и система Antivandal	44
Обзор трапов из нержавеющей стали	45
Линейные водоотводящие желоба из пластика	46–49
Компания Alca Group	50–51

25 лет опыта

Уже 25 лет мы производим полный ассортимент для дренажа. Это четверть века развития и совершенствования производственных процессов и самой продукции. По-этому мы с гордостью предлагаем высокое качество, которое в нашей продукции естественно соединено с современным дизайном. Расширенная 25-летняя гарантия на желоба из нержавеющей стали является доказательством того, что мы действительно уверены в качестве нашей продукции.



APZ1 + решетка PURE

Водоотводящий желоб
из нержавеющей стали
с перфорированной
решеткой

25 лет гарантии

Основа современных ваннх комнат – душевой желоб.

Сделайте ставку на надежность и комфорт и выбирайте водоотводящий желоб Alca.

Высокая скорость стока воды (до 68 л/мин)

Идеальная чистка сифона

Низкая высота монтажа (55 мм)

Широкий выбор решеток

APZ16 Wall + решетка DESIGN

Водоотводящий желоб с фиксированным воротником к стене, с цельной решеткой

APZ901M/1000

Рейка из нержавеющей стали для пола с уклоном левая. Доступно в вариантах: левая, правая, двусторонняя. **Заказывайте вместе с желобом.**

25 лет гарантии

alca

РЕШЕТКИ ДЛЯ ВОДООТВОДЯЩИХ ЖЕЛОБОВ

У красоты много форм

APZ6 Professional + решетка POSH

Водоотводящий желоб из нержавеющей стали с цельной решеткой

25 лет гарантии

Решетки для водоотводящих желобов Alca



ПЕРФОРИРОВАННАЯ РЕШЕТКА	LINE нержавеющая сталь-матовая	PURE нержавеющая сталь-матовая	PURE BLACK черный-мат	BUBLE нержавеющая сталь-матовая	HOPE нержавеющая сталь-матовая	DREAM нержавеющая сталь-матовая	CUBE нержавеющая сталь-матовая	CODE нержавеющая сталь-матовая	ZIP нержавеющая сталь-матовая	APZ9 нержавеющая сталь-матовая	APZ10 нержавеющая сталь-матовая	APZ10BLACK черный-мат	APZ10BLACK-BRASS латунь	
	APZ1 APZ101 APZ1001 APZ1101 APZ4 APZ104 APZ1004 APZ1104 APZ2001	APZ1 APZ101 APZ1001 APZ1101 APZ4 APZ104 APZ1004 APZ1104 APZ2001	APZ1BLACK	APZ1 APZ101 APZ1001 APZ1101 APZ4 APZ104 APZ1004 APZ1104 APZ2001 APZ11 APZ111	APZ1 APZ101 APZ1001 APZ1101 APZ4 APZ104 APZ1004 APZ1104 APZ2001	APZ1 APZ101 APZ1001 APZ1101 APZ4 APZ104 APZ1004 APZ1104 APZ2001	APZ1 APZ101 APZ1001 APZ1101 APZ4 APZ104 APZ1004 APZ1104 APZ2001	APZ1 APZ101 APZ1001 APZ1101 APZ4 APZ104 APZ1004 APZ1104 APZ2001	APZ13 APZ23	APZ13 APZ23				
	APZ12 APZ2012	APZ12 APZ2012		APZ12 APZ2012	APZ12 APZ2012	APZ12 APZ2012	APZ12 APZ2012	APZ12 APZ2012			APZ9	APZ10 APZ30	APZ10BLACK	APZ10BLACK-BRASS
	НЕРЖАВЕЮЩАЯ СТАЛЬ	НЕРЖАВЕЮЩАЯ СТАЛЬ	НЕРЖАВЕЮЩАЯ СТАЛЬ	НЕРЖАВЕЮЩАЯ СТАЛЬ	НЕРЖАВЕЮЩАЯ СТАЛЬ	НЕРЖАВЕЮЩАЯ СТАЛЬ	НЕРЖАВЕЮЩАЯ СТАЛЬ	НЕРЖАВЕЮЩАЯ СТАЛЬ	НЕРЖАВЕЮЩАЯ СТАЛЬ	НЕРЖАВЕЮЩАЯ СТАЛЬ	НЕРЖАВЕЮЩАЯ СТАЛЬ	НЕРЖАВЕЮЩАЯ СТАЛЬ	НЕРЖАВЕЮЩАЯ СТАЛЬ	НЕРЖАВЕЮЩАЯ СТАЛЬ
	ПЛАСТИК	ПЛАСТИК	ПЛАСТИК	ПЛАСТИК	ПЛАСТИК	ПЛАСТИК	ПЛАСТИК	ПЛАСТИК	ПЛАСТИК	ПЛАСТИК	ПЛАСТИК	ПЛАСТИК	ПЛАСТИК	ПЛАСТИК

Почти бесконечное разнообразие возможностей

Широкий ассортимент решеток

Выбор за вами – сделать акцент на решетке или, если вы являетесь сторонником минимализма, позволить решетке слиться с полом. Мы предлагаем широкий выбор оригинальных решеток различных стилей, из разного материала. Идите против течения и позвольте себе вдохновиться.

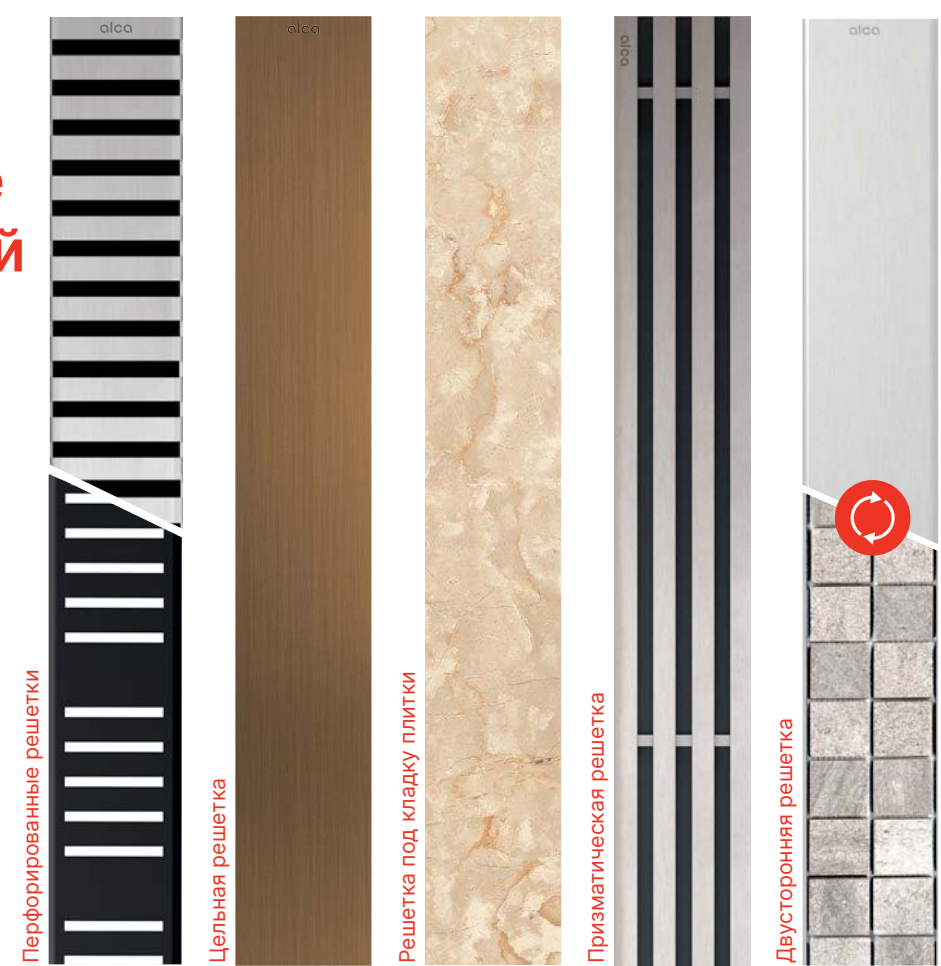

ПРИЗМАТИЧЕСКАЯ РЕШЕТКА	GAP нержавеющая сталь-матовая	STREAM нержавеющая сталь-матовая	GL1200 стекло-белый	GL1204 стекло-черный	DESIGN нержавеющая сталь-матовая	POSH нержавеющая сталь-матовая	DESIGN-ANTIC бронза-антик	FLOOR TILE под кладку плитки	APZ15 под кладку плитки	OPTION DOUBLE APZ19/APZ20 нержавеющая сталь-матовая/ под кладку плитки	APZ19BLACK черный-мат/ под кладку плитки	APZ5-SHADE нержавеющая сталь-матовая	APZ5-TWIN под кладку плитки	LIFE нержавеющая сталь-матовая	TIME нержавеющая сталь-матовая	
	APZ6 APZ106 APZ1006 APZ1106 APZ16 APZ116 APZ1016 APZ1116	APZ13 APZ23	APZ6 APZ106 APZ1006 APZ1106 APZ16 APZ116 APZ1016 APZ1116	APZ6 APZ106 APZ1006 APZ1106 APZ16 APZ116 APZ1016 APZ1116	DESIGN APZ6 APZ106 APZ1006 APZ1106 APZ16 APZ116 APZ1016 APZ1116	APZ6 APZ106 APZ1006 APZ1106 APZ16 APZ116 APZ1016 APZ1116	APZ6 APZ106 APZ1006 APZ1106 APZ16 APZ116 APZ1016 APZ1116	FLOOR APZ6 APZ106 APZ1006 APZ1106 APZ16 APZ116 APZ1016 APZ1116	APZ15 APZ115	DOUBLE APZ13 Fit and Go APZ23 Fit and Go Wall	new	APZ19BLACK	APZ5-SHADE	APZ5-TWIN	ARZ1	
	APZ12 APZ2012							TILE APZ12 APZ2012		OPTION APZ12 APZ2012		APZ19 APZ20				
	НЕРЖАВЕЮЩАЯ СТАЛЬ	НЕРЖАВЕЮЩАЯ СТАЛЬ	НЕРЖАВЕЮЩАЯ СТАЛЬ	НЕРЖАВЕЮЩАЯ СТАЛЬ	НЕРЖАВЕЮЩАЯ СТАЛЬ	НЕРЖАВЕЮЩАЯ СТАЛЬ	НЕРЖАВЕЮЩАЯ СТАЛЬ	НЕРЖАВЕЮЩАЯ СТАЛЬ	НЕРЖАВЕЮЩАЯ СТАЛЬ	НЕРЖАВЕЮЩАЯ СТАЛЬ	НЕРЖАВЕЮЩАЯ СТАЛЬ	НЕРЖАВЕЮЩАЯ СТАЛЬ	НЕРЖАВЕЮЩАЯ СТАЛЬ	НЕРЖАВЕЮЩАЯ СТАЛЬ	НЕРЖАВЕЮЩАЯ СТАЛЬ	НЕРЖАВЕЮЩАЯ СТАЛЬ
	ПЛАСТИК	ПЛАСТИК	ПЛАСТИК	ПЛАСТИК	ПЛАСТИК	ПЛАСТИК	ПЛАСТИК	ПЛАСТИК	ПЛАСТИК	ПЛАСТИК	ПЛАСТИК	ПЛАСТИК	ПЛАСТИК	ПЛАСТИК	ПЛАСТИК	ПЛАСТИК

Перфорированные решетки

В основе создания перфорированных решеток Alca лежат разнообразные сочетания геометрических фигур. Из нашего ассортимента вы легко выберите именно ту, которая придется вам по вкусу. Покрытие решеток может быть в двух вариантах исполнения: глянцевое и матовое. Стандартная версия изготавливается из нержавеющей стали AISI 304, но мы способны удовлетворить любые индивидуальные требования и произвести решетку из более прочных сортов стали.

Цельные решетки

Основу решетки составляет U-образный профиль из нержавеющей стали, к которому приклеена массивная пластина из нержавеющей стали, закаленного стекла, латуни или синтетического мрамора. Благодаря широкому выбору поверхностей, цельные решетки Alca станут украшением вашей ванной комнаты.

Решетки под кладку плитки

Решетка из нержавеющей стали переклеена поясом с шероховатой поверхностью, которая предназначена для легкого склеивания плитки или водостойкой древесины.

Решетка без рамки для вставки плитки

Как новинку представляем вариант решетки без рамки из нержавеющей стали под кладку плитки APZ15. Таким образом решетка станет частью плитки полностью сливаясь с остальной частью ванной комнаты.

Призматические решетки

Эта уникальная решетка изготовлена из массивных призм нержавеющей стали, соединенных в единое целое. Своим внешним видом она отличается от всех других решеток и вместо ненавязчивой интеграции в ванную комнату становится дизайнерским элементом, акцентирующим на себе внимание.

Двусторонняя решетка DOUBLE

Решетка DOUBLE предоставляет возможность выбора – цельной решетки из нержавеющей стали в дизайне или, просто перевернув, решетку под кладку плитки. Окончательное решение вы можете принять и после установки водоотводящего желоба без проведения каких-либо строительных работ.

ВОДООТВОДЯЩИЙ ЖЕЛОБ
ДЛЯ ПЕРФОРИРОВАННОЙ РЕШЕТКИ

Самый любимый желоб



APZ1 + решетка LINE

Водоотводящий желоб
из нержавеющей стали
с перфорированной
решеткой

**Варианты желобов из
нержавеющей стали для
перфорированной решетки**

APZ1
APZ101 Low
APZ1001
APZ1101 Low
APZ4 Flexible
APZ104 Flexible Low
APZ1004 Flexible
APZ1104 Flexible Low
APZ2001

→ см. стр. 40

60 л/мин воды

25 лет гарантии



Онлайн конфигуратор
www.alcadrain.ru/ru/kak-vybrat

alca

Надежный выбор превратит ваши мечты в реальность



Водоотводящий желоб APZ1 для перфорированной решетки

Наши дизайнеры разработали водоотводящие желоба Alca в различных формах, чтобы они могли идеально вписаться в разнообразные по стилю ванные комнаты, и тем самым, подчеркнули индивидуальность своих владельцев. Желоб из нержавеющей стали Alca использует систему двух сливных камер со сменными впускными панелями. Предлагаемая минимальная высота монтажа желобов Alca от 55 мм (APZ101 Low) до 85 мм (APZ1). Высота 55 мм подходит для домашнего ремонта. Высота 85 мм идеально подходит для новых зданий.

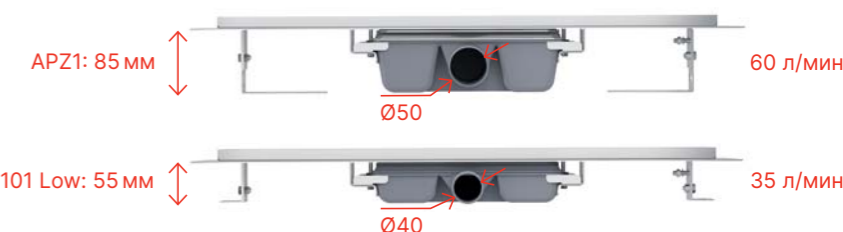

Пример перфорированной решетки

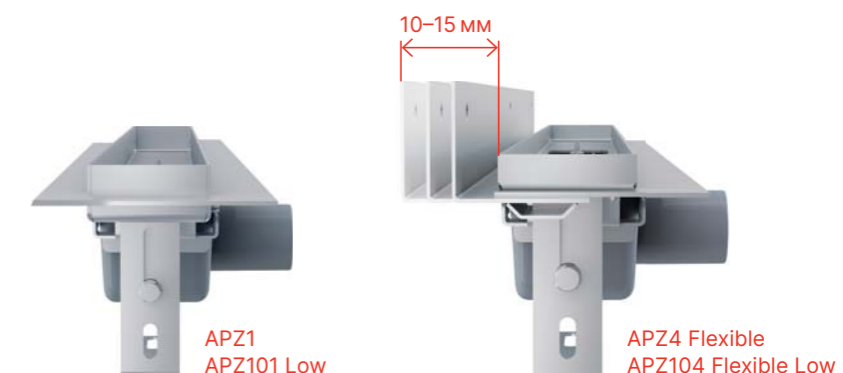

Вариант к стене APZ4 Flexible

Желоба APZ4, APZ104 Low, APZ1004 а APZ1104 Low предназначены для установки к стене душевой. Вертикальный регулируемый «воротник» обеспечивает простоту установки при различной толщине настенной плитки от 6 до 12 мм. Поэтому нет необходимости выравнивать разницу в толщине плитки слоем клея. В отличие от других линейных водоотводящих желобов, желоб Flexible крепится не только к полу, но и к стене душевой при помощи вертикального «воротника», который затем покрывается гидроизоляцией и настенной плиткой. Таким образом, желоб лучше защищен от влаги. Создание небольшого уклона пола для стока воды не представляет большого труда.



APZ4 Flexible + решетка BUBLE

Водоотводящий желоб из нержавеющей стали, с регулируемым воротником к стене, с перфорированной решеткой

ВОДООТВОДЯЩИЙ ЖЕЛОБ
ДЛЯ ПЕРФОРИРОВАННОЙ РЕШЕТКИ-ЧЕРНЫЙ МАТ

Pure black



APZ1BLACK + решетка PURE BLACK

Нержавеющий желоб для
перфорированной
решетки-черный мат

**Варианты желобов из
нержавеющей стали
черный-мат**

APZ1BLACK
APZ101BLACK Low

→ см. стр. 40

25 лет гарантии



Онлайн конфигуратор
www.alcadrain.ru/ru/kak-vybrat

alca

Черный-мат придаст выразительность вашей ванной комнате



Водоотводящий желоб APZ1BLACK в варианте исполнения черный-мат

Наши линейные водоотводящие
желоба APZ1 и APZ101 дополнены
решеткой PURE BLACK в современном
исполнении черный-мат. Мы также
подумали и о деталях, поэтому
и гидрозатвор тоже черный,
и сливается по цвету в единое целое
с решеткой и желобом.



Широкий ассортимент в исполнении черный-мат

Программа черный-мат включает в себя
серию других изделий:

- кнопки управления системой установки (M278, M578, M678, M778, M778-5, M1878, M1878-7, M1978, M1978-7, FUN-BLACK, TURN-BLACK, MOON-BLACK)
- сифоны для ванной (A55BLACK, A507BLACK, A564BLACK)
- сифоны для поддона для душа (A465BLACK-50, A49BLACK)
- сифоны для умывальника (A400BLACK, A4320BLACK, A4000BLACK)
- Донный клапан сифона (A392BLACK, A396BLACK)
- угловые вентили (ARV001-BLACK, ARV003-BLACK)
- пластиковые водоотводящие желоба (APZ10BLACK, APZ19BLACK)
- трапы в пол (APV31BLACK, APV32BLACK)

www.alcadrain.ru/ru/programma-chernyj-mat



ВОДООТВОДЯЩИЙ ЖЕЛОБ
ДЛЯ ЦЕЛЬНОЙ РЕШЕТКИ

Бесконечные ВОЗМОЖНОСТИ

Рейка из нержавеющей стали для пола с уклоном

Доступно в вариантах: левая,
правая, двусторонняя.

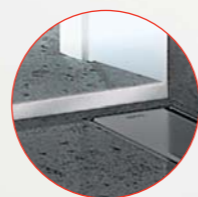

APZ6 Professional + решетка GL1200 + APZ903M/1200

Водоотводящий желоб из
нержавеющей стали с цельной
стеклянной решеткой и рейкой
из нержавеющей стали для
пола с уклоном

Варианты желобов из нержавеющей стали для цельной решетки

APZ6 Professional
APZ106 Professional Low
APZ1006 Professional
APZ1106 Professional Low
APZ16 Wall
APZ116 Wall Low
APZ1016 Wall
APZ1116 Wall Low

→ см. стр. 41

25 лет гарантии



Онлайн конфигуратор
www.alcadrain.ru/ru/kak-vybrat

alca

Выбор из 7 решеток

Водоотводящий желоб APZ6 для цельной решетки

В качестве альтернативы
перфорированным решеткам предлагаем
дизайнерские цельные решетки из
стекла и нержавеющей стали, массивную
призматическую решетку и популярную
решетку для вставки плитки. Они
предназначены для желобов APZ6 или
APZ16 Wall с воротником к стене.

Цельная решетка



Призматическая решетка



Стеклопанельная решетка



Решетка под кладку плитки

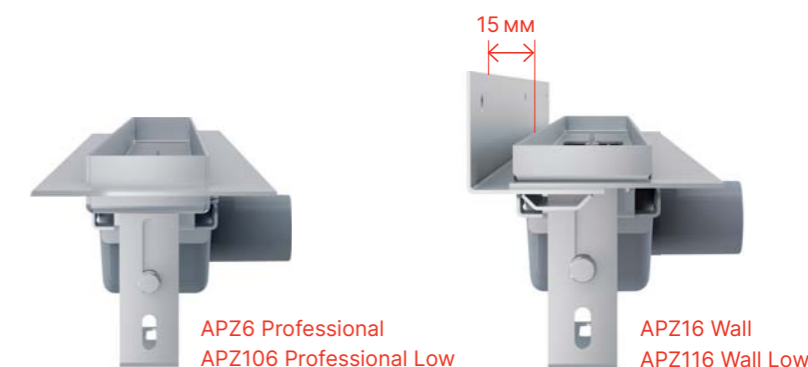
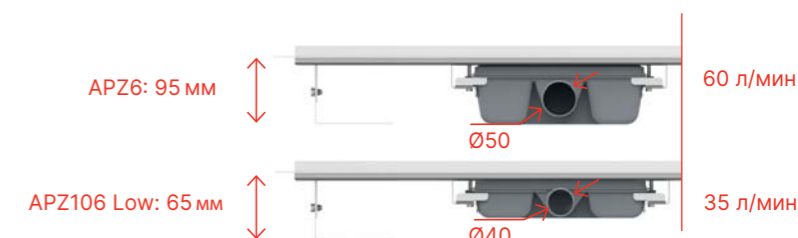

Вариант к стене APZ16 Wall

Водоотводящий желоб APZ16 включает
в себе годами проверенные преимущества
желоба APZ6 для цельных решеток
и крепкого воротника к стене. Крепкий
вертикальный изолирующий воротник
с фиксированным расстоянием 15 мм от
края желоба обеспечивает возможность
использования плитки толщиной 6–12 мм.

← APZ16 Wall + решетка FLOOR

Водоотводящий желоб с фиксированным
воротником к стене, с решеткой подкладку
плитки

ВОДООТВОДЯЩИЙ ЖЕЛОБ БЕЗ ПОРОГОВ
С РЕШЕТКОЙ ПОД КЛАДКУ ПЛИТКИ

Станет одним целым

APZ15 Marble

Водоотводящий желоб без порогов с решеткой под кладку плитки

Варианты желобов из нержавеющей стали без порогов

APZ15 Marble
APZ115 Marble Low

→ см. стр. 41

25 лет гарантии



Онлайн конфигуратор
www.alcadrain.ru/ru/kak-vybrat

alca

Желоб и решетка без декоративного порога

Водоотводящий желоб без порога APZ15 для решетки под вставку плитки

Новое поколение желобов из нержавеющей стали серии APZ15 предусмотрено прежде всего для любителей дизайна. Сток воды обеспечивается двумя отверстиями в плитке ванной комнаты, под которой скрыт желоб из нержавеющей стали без рамки. Оптически не мешает рама из нержавеющей стали ни на желобе ни на решетке.

Неограниченная высота напольной плитки

Благодаря тому, что ни у желоба ни у решетки нет порогов, вы никак не ограничены при выборе напольной плитки. Можете применить поверхность любой высоты от ультратонкой крупноформатной плитки по массивные плиты из натурального камня.

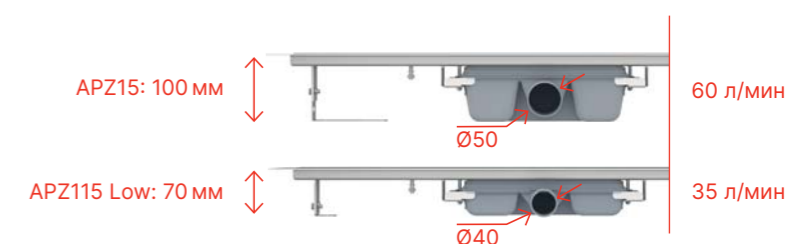

Чистые дизайнерские линии

Мы считаем, что великие изобретения могут быть не помпезными. Все сложное и сложное остается скрытым, а то, что видно, просто и красиво. Решетка под кладку плитки гениальна в своей простоте.

Возможность атипичных длин

Размер до 2200 мм в одной части.



Все в одной упаковке



Чистые линии

APZ5 Spa + решетка SHADE

Дренажная система из нержавеющей стали для монтажа в стену с цельной решеткой. Монтажная глубина: 64 мм

Варианты дренажных систем

APZ5-SHADE Spa
APZ5-TWIN Spa
→ см. стр. 44

25 лет гарантии



Онлайн конфигуратор
www.alcadrain.ru/ru/kak-vybrat

alca

Исключительно
новые решения,
которые наполнят
светом каждое
пространство



Дренажная система APZ5 Spa для монтажа в стену

Система подходит для мест с высокой проходимостью людей, таких как бассейны, спа-залы и оздоровительные центры. Защитную панель вы можете выбрать в матовом или глянцевом исполнении, или выбрать решетку под кладку плитки, создав идеальную гармонию с интерьером душевой. Водоотведение осуществляется через зазор между краем напольной плитки и защитной панелью желоба, которая является частью облицовки стены.

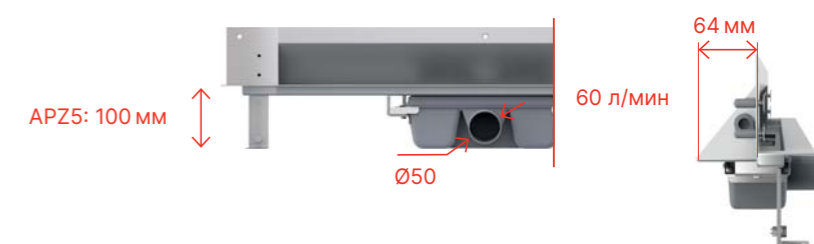

↓ APZ5-SHADE Spa
Накладная панель нержавеющая
сталь-мат



↓ APZ5-TWIN Spa
Накладная панель под кладку плитки



Желоб ALCA LIGHT с подсветкой

ALCA LIGHT – это освещение дренажной системы APZ5 Spa с помощью LED ленты. Приносит приятное приглушенное освещение, подчеркивающее функциональное и конструктивное решение вашей ванной комнаты.

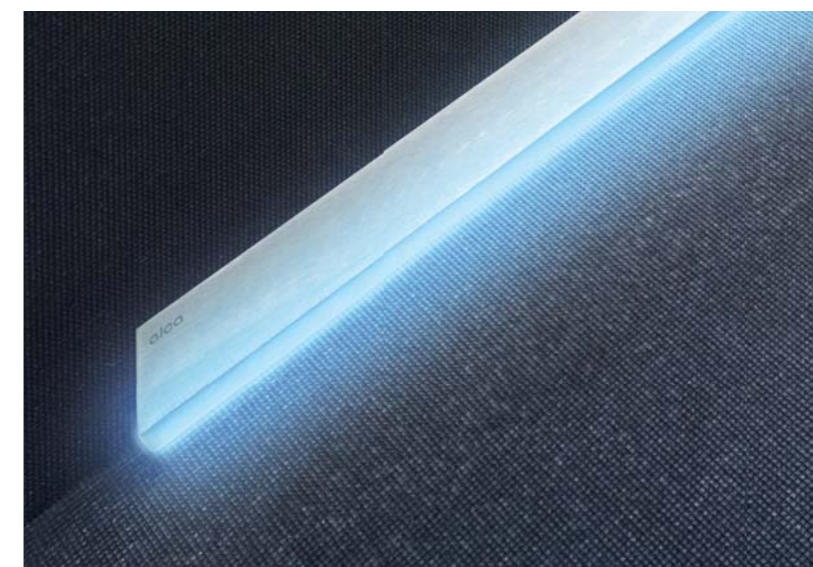

БЕЛЫЙ
AEZ120



ЗЕЛЕНЫЙ
AEZ122



КРАСНЫЙ
AEZ123



РАДУГА (RGB)
AEZ124

Доступно в цветах: белый, зеленый, красный, радуга и синий

Fit and Go

APZ13-DOUBLE9 Fit and Go + DOUBLE решетка

Водоотводящий желоб
из нержавеющей стали
с двусторонней решёткой

25 лет гарантии

Варианты желобов

APZ13-DOUBLE9 Fit and Go
APZ13 Modular
APZ23-DOUBLE9 Fit and Go
см. стр. 42-43

Онлайн конфигуратор
www.alcadrain.ru/ru/kak-vybrat

Одна решетка, предлагающая две возможности использования

Водоотводящий желоб APZ13-DOUBLE9 Fit and Go

Благодаря двусторонней решетке
DOUBLE предлагает возможность выбора
дизайнерской отделки до монтажа – вы
можете выбрать между цельной решеткой
из нержавеющей стали и решеткой
для вставки плитки.

Двусторонняя решетка DOUBLE



Все в одной упаковке



APZ13-DOUBLE9-550,
650, 750, 850, 950

Экстра низкий сифон
APZ13-DOUBLE6:
54 мм

Низкий сифон
APZ13-DOUBLE9:
81 мм



Вариант к стене APZ23- DOUBLE9 Fit and Go Wall

По-новому мы добавляем версию с крепким
воротником для размещения к стене.

Все в одной упаковке



APZ23-DOUBLE9 Fit and Go Wall + решетка DOUBLE

Водоотводящий желоб из нержавеющей
стали к стене с двусторонней решеткой

alca

alca



← Регулируемая высота желоба

Индивидуально регулируемые
ножки обеспечивают
беспроблемную установку,
даже в тех случаях, когда вы
сталкиваетесь со значительными
неровностями в различных частях
монтажной поверхности.

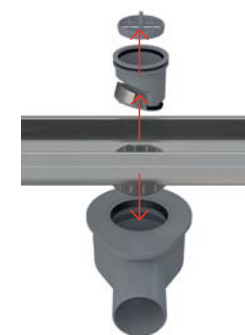

← Чистящийся сифон

Мокрый гидрозатвор оснащен
сетчатым фильтром, который
улавливает волосы и другой
мусор. Вся система легко
снимается для идеальной очистки
сифона без использования
химических веществ. Для очистки
сточной канализации можно
использовать приспособления
для устранения засоров.

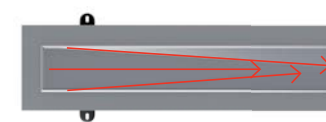

↑ Уклон внутренней части корпуса желоба

Представляем вам новое решение
внутреннего уклона, который
обеспечивает максимальный сток
воды. В то же время сток воды
облегчает мануальную чистку.



← Комбинированный гидрозатвор

Мы расширили наш ассортимент
комбинированными гидрозатворами
для водоотводящих желобов
APZ13, которые защищают
от проникновения запаха
из канализации и после полного
высыхания воды в сифоне.



← Желоб из одного фрагмента стали, закругленные края

Каждый корпус желоба Alca закруглен
с использованием новейших техно-
логий. Благодаря чему, желоба приятны
на ощупь и усиливают радужные
эмоции от повседневного принятия
душа. Кроме того, их дизайн удовлет-
ворит и ваш эстетический аппетит.

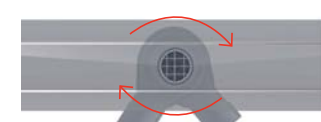

↑ Ротационный сифон

Горизонтальный ротационный сифон
обеспечивает неограниченные
возможности для подключения
сточной трубы во всех направлениях.
При установке вам не понадобятся
дополнительные элементы.



54 мм
81 мм
105 мм

Модульная система

Откройте для себя вариант APZ13
Modular и APZ23 Modular Wall.
Комплект состоит из трех основных
компонентов, – которыми являются
корпус желоба, сифон и решетка.
Корпус желоба выполнен из одного
куска стали, он изогнут и вы можете
выбрать три длины – 750, 850 и 950 мм.
Сифон ротационный, предлагаем три
варианта. Основное различие заклю-
чается в монтажной высоте, которая
влияет на скорость стока воды. Самый
высокий сифон с расходом 58 л/мин
идеально подходит для новостроек
и везде, где достаточно места.
Средний и сверхнизкий сифон пред-
назначены для монтажа в тех местах,
где нужна экономия пространства. Вы
можете выбрать решетки перфориро-
ванные, цельные, для вставки плитки
и призматические.

Больше информации на стр. 43.

настоящая роскошь – возможность выбора

В чем заключается настоящая инновация? Основной принцип заключается в том, что людям упростит работу и предоставит больше комфорта. И именно этого мы придерживаемся при разработке дизайна и технологии наших продуктов.

Нам приятно видеть, что благодаря такому подходу некоторые наши продукты стали постоянными. Мы уверены, что у Fit and Go та и же одна судьба.

У него есть два основных преимущества. Это комплексное решение, которое включает в себя все, что вам нужно. И самое главное, он до последнего момента оставляет, благодаря двусторонней решетке, возможность выбора, каким образом вы завершите вид вашего интерьера.

ВОДООТВОДЯЩИЙ ЖЕЛОБ ИЗ ПЛАСТИКА

Два в одном

new

APZ19 Simple

Линейный желоб из пластика с двусторонней решеткой

Варианты пластиковых желобов в пространство

APZ19 Simple
APZ19BLACK Simple
APZ20 Simple
APZ12 Optimal

см. стр. 48–49

6 лет гарантии



Онлайн конфигуратор
www.alcadrain.ru/ru/kak-vybrat

alca

Популярные пластиковые желоба теперь с двусторонней решеткой

Еще больше вариантов

Двусторонняя решетка – новая часть упаковки данных пластиковых желобов:

APZ19 Simple (серый корпус желоба + двусторонняя решетка из нержавеющей стали). Он заменяет в ассортименте желоб APZ8.

APZ19BLACK Simple (черный корпус желоба + черная двусторонняя решетка из нержавеющей стали).

APZ20 Simple (черный корпус желоба с гранью из нержавеющей стали + двусторонняя решетка из нержавеющей стали). Заменяет в ассортименте желоб APZ18.



APZ19 Simple



Все в одной упаковке

Другие варианты

Желоб APZ19BLACK Simple

Основная модель из ассортимента пластиковых желобов черного цвета.



Все в одной упаковке

Желоб APZ20 Simple

Основная модель из серии пластиковых желобов в исполнении с рамой из нержавеющей стали.



Все в одной упаковке

Лидер среди желобов



APZ10 Simple

Водоотводящий желоб для перфорированной решетки

Варианты пластиковых желобов в пространство

- APZ9 Simple
- APZ10 Simple
- APZ10BLACK Simple
- APZ12 Optimal

см. стр. 46-49

6 лет гарантии



Онлайн конфигуратор
www.alcadrain.ru/ru/kak-vybrat

alca

Каждое пространство заслуживает надежное решение

Водоотводящие желоба из пластика

Произведены из высокопрочного полипропилена, устойчивого к низким температурам и химии. Все водоотводящие желоба оснащены комбинированным гидрозатвором, который препятствует проникновению неприятного запаха из канализации и после полного высыхания воды в сифоне, или двухкамерным – с высокой скоростью стока воды (APZ12). Сифон можно полностью разобрать и легко очистить вплоть до канализационной трубы.

Жёлоба APZ9 и APZ10 Simple

Базовая модель из серии пластиковых водоотводящих жёлобов, благодаря своей низкой высоте монтажа (62 мм), особенно хорошо подходит для реконструкции, а также зданий, где есть проблема с нехваткой места в полу.



APZ9 Simple
APZ10 Simple



APZ9 / APZ10: 62 мм

28 л/мин



Решетка APZ9 Simple



Решетка APZ10 Simple



Все в одной упаковке



Желоб APZ12 Optimal

Водоотводящий желоб подходит в качестве экономичного решения для проектов и других мест, где требуется соответствие различным стандартам. Внутренняя часть корпуса желоба с уклоном, двухкамерный легко чистящийся сифон со скоростью стока воды до 63 л/мин. Мы гарантируем вам, что вашу ванную комнату не затопит, даже при установке душевой лейки большого формата с высоким расходом воды. Регулируемые монтажные ножки из пластика позволяют быстро и удобно установить желоб и выровнять его в горизонтальной плоскости. Мы предлагаем перфорированные и цельные решетки, решетки под кладку плитки или водостойкого дерева, решетки не входят в комплект.



APZ12 Optimal

APZ12: 85 мм

63 л/мин

Решетки для APZ12 Optimal

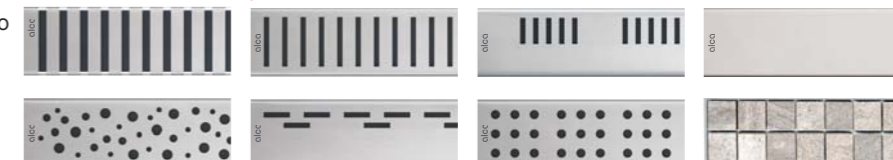

ЛИНЕЙНЫЙ ВОДООТВОДЯЩИЙ ЖЕЛОБ ИЗ ПЛАСТИКА
С НЕПОДВИЖНЫМ ВОРОТНИКОМ К СТЕНЕ

Ещё больше возможностей

APZ30 Wall

Линейный водоотводящий
желоб из пластика
с неподвижным
воротником к стене

см. стр. 46

6 лет гарантии



Онлайн конфигуратор
www.alcadrain.ru/ru/kak-vybrat

alca

Бестселлер в версии к стене

Линейный водоотводящий желоб из пластика APZ30 Wall с неподвижным воротником к стене

Традиционный пластиковый желоб APZ10 Simple мы включили в ассортимент также в варианте с неподвижным воротником к стене под обозначением APZ30 Wall. Выберите решение, которое будет отвечать в максимальной степени вашим потребностям – к стене или в пространстве.



Все в одной упаковке

APZ30 Wall: 62 мм



28 л/мин



Выгоды установки к стене

Желоб размещённый к стене, сослужит хорошую надёжную службу. Позволит вашей кладке лучше выделиться и таким образом подчеркнёт элегантность душевой кабины. Простой способ обеспечения уклона только в одном направлении является экстра бонусом.

Для всех типов плиток

Неподвижный вертикальный изолирующий воротник с фиксированным расстоянием 16 мм от края желоба обеспечивает возможность использования плитки толщиной 6–12 мм.

ВОДООТВОДЯЩИЙ ЖЕЛОБ ИЗ ПЛАСТИКА

Современный, доступный

APZ10BLACK-BRASS Простой

Водоотводящий желоб в исполнении черный-мат с перфорированной решеткой

Варианты пластиковых желобов в пространство

APZ10BLACK Simple
APZ10BLACK-BRASS Simple
APZ19BLACK Simple
APZ20 Simple

см. стр. 47-48

6 лет гарантии

Онлайн configurator
www.alcadrain.ru/ru/kak-vybrat

alca

Проверенный пластиковый желоб по новому

Линейный водоотводящий желоб из пластика APZ10BLACK

Свою ванную комнату можете теперь оживить водоотводящим пластмассовым желобом в отделке черный-мат. Устойчивая внешняя отделка гарантирует долговечность и простой уход.

APZ10BLACK Simple
APZ10BLACK-BRASS Simple



APZ19BLACK Simple



28 л/мин
(APZ10BLACK)
24 л/мин
(APZ19BLACK)

Все в одной упаковке



Решетка
APZ10BLACK Simple



Решетка APZ10BLACK-
-BRASS Simple



Решетка
APZ19BLACK Simple



Широкий ассортимент в исполнении черный-мат

- кнопки управления монтажных систем
- Сифоны для ванны
- Сифоны для душевых поддонов
- сифон для умывальника
- Донный клапан для раковины
- угловые клапаны
- Линейные водоотводящие пластиковые желоба
- Сливные трапы

www.alcadrain.ru/ru/programma-chernyj-mat



ВОДООТВОДЯЩИЙ ЖЕЛОБ ИЗ ПЛАСТИКА
С ПОРОГАМИ ИЗ НЕРЖАВЕЮЩЕЙ СТАЛИ

Порог из нержавеющей стали двусторонняя решетка



APZ20 Simple

Водоотводящий желоб
с порогами из нержавеющей
стали

6 лет гарантии



Онлайн конфигуратор
www.alcadrain.ru/ru/kak-vybrat

alca

Экономичный вариант для идеального внешнего вида

Линейные водоотводящие желоба из пластика с порогами из нержавеющей стали

Представляют собой экономичное решение в сегменте водоотводящих желобов и демонстрируют оптимальное соотношение цены и качества. Решетка и порог пластмассового желоба изготовлены из высококачественной нержавеющей стали. Другие пластиковые части водоотводящего желоба и гидрозатвор остаются скрытыми в полу.



Водоотводящий желоб APZ20 Simple с порогами из нержавеющей стали

Водоотводящий желоб из пластика APZ20 благодаря низкой монтажной высоте 62 мм особенно подходит для реконструкции жилых зданий. Они произведены из высоко устойчивого полипропилена, выдерживающего низкие температуры и химические средства.

Решетка APZ20 Simple



Все в одной упаковке



APZ20 Simple с краем из нержавеющей стали + решетка APZ20 Simple

Желоб для пола с порогом из нержавеющей стали и решеткой APZ20 Simple

СЛИВНОЙ ТРАП ИЗ НЕРЖАВЕЮЩЕЙ СТАЛИ

Красота вечна



APV110 + решетка MPV013

Сливной трап из нержавеющей стали экстранизкий с цельной решеткой

Варианты сливных трапов из нержавеющей стали

APV110
APV120
APV130

→ см. стр. 45

25 лет гарантии



Онлайн configurator
www.alcadrain.ru/ru/kak-vybrat

alca

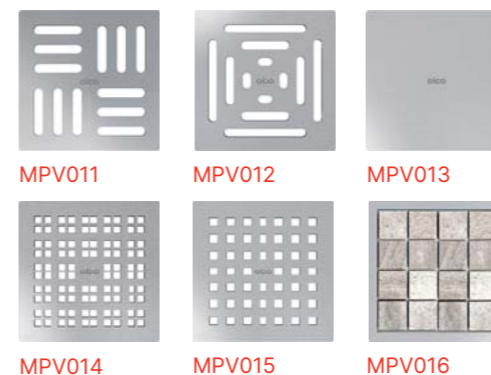

Звезда среди сливных трапов

Новинка водоотведения была создана как альтернатива нашим классическим желобам из нержавеющей стали.

Для клиентов это еще один интересный способ дренажа ванных комнат, при котором сохраняются превосходные технические характеристики и исключительный современный дизайн. Для тех, кто предпочитает сливные трапы или по разным причинам не может использовать водоотводящий желоб, данный сливной трап из нержавеющей стали является очевидным выбором.

комбинированный гидрозатвор является неотъемлемой частью упаковки



Три варианта высоты сифона

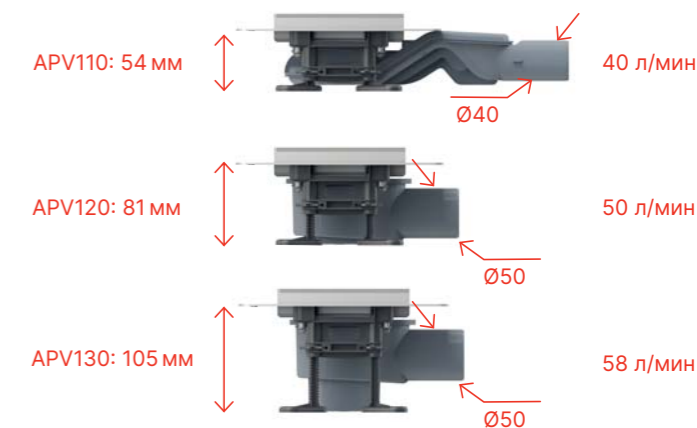

Трап в пол с двусторонней решеткой

Трап из нержавеющей стали с двусторонней решеткой из нержавеющей стали, 130×130 мм, DN110, без сифона. Подготовлен для укладки плитки толщиной 12 мм.

Входное отверстие можно подключить напрямую в канализацию, или можно дополнить сифоном с боковым или прямым сливом.

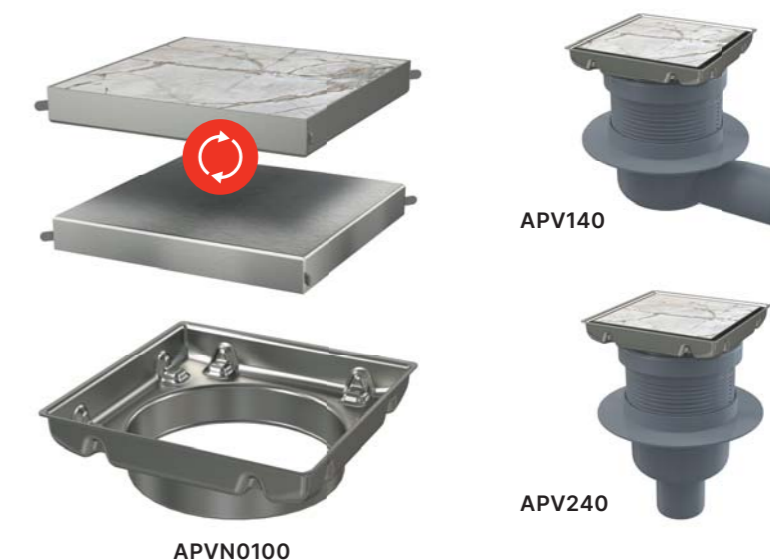

new

APVN0100

APV240

Спецификация водоотводящих желобов Alca

Низкая высота монтажа

Низкая высота монтажа:

от 55 мм у желобов с сифоном, имеющим сливную трубу диаметром 40 мм (подходит для реконструкции);
от 85 мм у желобов с сифоном, имеющим сливную трубу диаметром 50 мм (подходит для строительства).



25 лет гарантии

Используемый материал:

Нержавеющая сталь DIN 1.4301, EN 17240.

Обработка материала:

Кислотная очистка поверхности металла и его пассивирование, электрохимическая полировка

Защита от грязи во время установки:

«Воротник» и сливное отверстие защищены специальной пленкой, а лоток – полистирольным вкладышем

25 лет гарантии

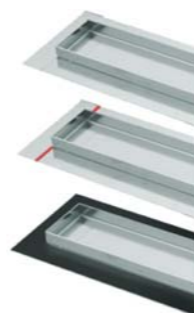

Высокая скорость стока воды (до 68 л/мин)

Максимальная скорость стока:

68 л/мин в желобах со стоковым отверстием диаметром 50 мм;
44 л/мин в желобах со стоковым отверстием диаметром 40 мм.

Два сифона в одном: Высокая скорость стока возможна благодаря двум камерам сифона

Нормы: EN 1253



Тщательная очистка сифона

Используемый материал: Полипропилен

Конструкция: 2 камеры гидрозатвора, 2 съемные впускные части, 2 защитные решетки

Сервис: Защитные решетки задерживают большую часть нечистот, извлечением решетки и впускной части можно прочистить сифон вплоть до сточной трубы!

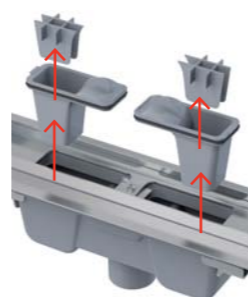

Комбинированный гидрозатвор

Дополнительные аксессуары для водоотводящих желобов из нержавеющей стали.

Применение в помещениях, где предполагается нерегулярное использование желоба, что сопряжено с пересыханием мокрого гидрозатвора, например, базы отдыха, технические помещения, места сезонного использования.

P095 для желобов APZ1, APZ4, APZ5, APZ6, APZ15, APZ16, APZ11, APZ1001, APZ1004, APZ1006, APZ1016, ARZ1



До тех пор, пока через сифон не протекает вода, заслонки находятся в закрытом положении и препятствуют проникновению запаха из канализации при высыхании мокрого гидрозатвора.



Заслонки открываются при прохождении воды через сифон и обеспечивают ее отток.

P143, P144, P145 для желоба APZ13, APZ23 и для трапов из нержавеющей стали APV110, APV120, APV130



Онлайн конфигуратор
www.alcadrain.ru/ru/kak-vybrat

alca

Сверхстандартные комплектующие

Сверхстандартные комплектующие являются частью упаковки.

- водоотводящий желоб с сифоном;
- комплект для фиксации (винты, дюбели);
- гидроизоляционная лента;
- защитные пленки «воротника» и сливного отверстия, защитный вкладыш лотка желоба.



Индивидуальные решения

Диапазон длин: От 300 мм до 2200 мм из цельного фрагмента. Длина более чем 2200 мм может быть реализована путем объединения нескольких желобов.

Варианты по высоте: Изменение высоты порогов, глубины лотков в соответствии с требованиями заказчика.

Сифон: Расположение в соответствии с требованиями заказчика. В зависимости от объема сточных вод возможно использование нескольких сифонов в одном желобе.

Материал: Стандартная нержавеющая сталь DIN 1.4301, EN 17240. Для агрессивных сред (бассейны) возможно использование нержавеющей стали DIN 1.4404, EN 17349.

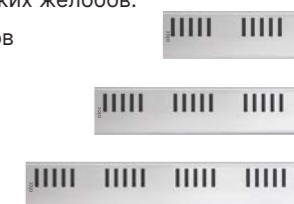

Техническое обслуживание

Уход за решеткой

Для поддержания безупречного вида необходимо чистить решетку по крайней мере один раз в месяц. Не используйте острые предметы или абразивные чистящие средства, которые могут повредить поверхность решетки.

Подробнее на www.alcadrain.ru



- | | | | |
|----------------------|---------------------------|---------------------------|-----------------------|
| 1 желоб Alca | 4 бетонный пол | 7 плитка | 10 гибкий наполнитель |
| 2 сифон | 5 грунтовка | 8 клей | 11 опорные ноги |
| 3 бетонный фундамент | 6 гидроизоляционная лента | 9 гидроизоляционная смесь | 12 решетка Alca |

Линейные водоотводящие желоба из нержавеющей стали

Для перфорированной решетки

APZ1, APZ101 Low, APZ1BLACK, APZ101BLACK Low
Водоотводящий желоб с порогами для перфорированной решетки (300, 550, 650, 750, 850, 950, 1050, 1150, 1450 мм)
Атипичные длины по запросу.



APZ1: 85 мм APZ1BLACK: 85 мм		DN50	60 л/мин
APZ101: 55 мм APZ101BLACK: 55 мм		DN40	35 л/мин

APZ1001, APZ1101 Low
Водоотводящий желоб с порогами для перфорированной решетки, вертикальный сток (300, 550, 650, 750, 850, 950, 1050, 1150, 1450 мм)
Атипичные длины по запросу.



APZ1001: 85 мм		DN50	68 л/мин
APZ1101: 55 мм		DN40	44 л/мин

APZ4 Flexible, APZ104 Flexible Low
Водоотводящий желоб с порогами для перфорированной решетки и регулируемым воротником к стене (550, 650, 750, 850, 950, 1050, 1150 мм)



APZ4: 85 мм		DN50	60 л/мин
APZ104: 55 мм		DN40	35 л/мин

APZ1004 Flexible, APZ1104 Flexible Low
Водоотводящий желоб с порогами для перфорированной решетки и регулируемым воротником к стене, вертикальный сток (550, 650, 750, 850, 950, 1050, 1150 мм)



APZ1004: 85 мм		DN50	68 л/мин
APZ1104: 55 мм		DN40	44 л/мин

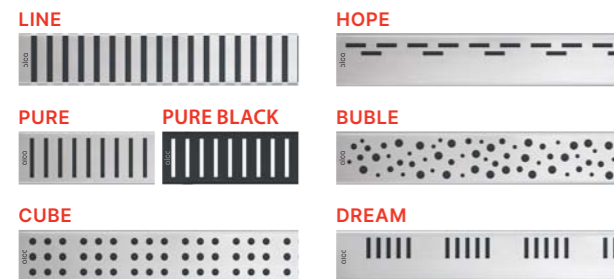

APZ2001
Водоотводящий желоб с порогами для перфорированной решетки, без гидрозатвора (300, 550, 650, 750, 850, 950, 1050, 1150 мм)
Атипичные длины по запросу.



APZ2001: 85 мм		DN40	80 л/мин
----------------	--	------	----------

Для цельной решетки

APZ6 Professional, APZ106 Professional Low
Водоотводящий желоб с порогами для цельной решетки (300, 550, 650, 750, 850, 950, 1050, 1150 мм)
Атипичные длины по запросу.



APZ6: 95 мм		DN50	60 л/мин
APZ106: 65 мм		DN40	35 л/мин

APZ1006 Professional, APZ1106 Professional Low
Водоотводящий желоб с порогами для цельной решетки, вертикальный сток (300, 550, 650, 750, 850, 950, 1050, 1150 мм)
Атипичные длины по запросу.



APZ1006: 95 мм		DN50	68 л/мин
APZ1106: 65 мм		DN40	44 л/мин

APZ16 Wall, APZ116 Wall Low
Водоотводящий желоб с порогами для цельной решетки и фиксированным воротником к стене (300, 550, 650, 750, 850, 950, 1050, 1150 мм)
Атипичные длины по запросу.



APZ16: 95 мм		DN50	60 л/мин
APZ116: 65 мм		DN40	35 л/мин

APZ1016 Wall, APZ1116 Wall Low
Водоотводящий желоб с порогами для цельной решетки и фиксированным воротником к стене, вертикальный сток (300, 550, 650, 750, 850, 950, 1050, 1150 мм)
Атипичные длины по запросу.



APZ1016: 95 мм		DN50	68 л/мин
APZ1116: 65 мм		DN40	44 л/мин

APZ15 Marble, APZ115 Marble Low
Водоотводящий желоб без порогами с решеткой под кладку плитки (300, 550, 650, 750, 850, 950, 1050, 1150 мм)
Атипичные длины по запросу.



APZ15: 100 мм		DN50	60 л/мин
APZ115: 70 мм		DN40	35 л/мин

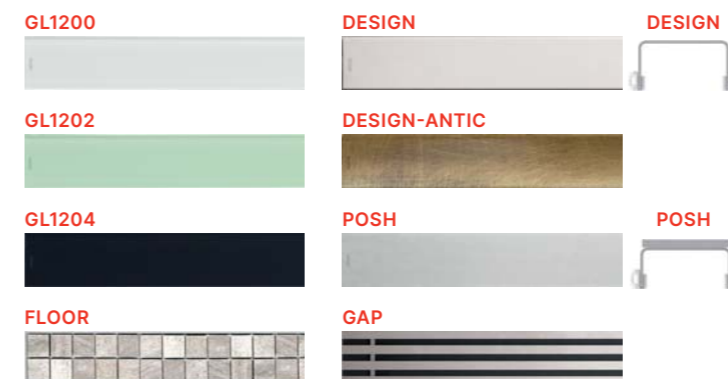

Линейные водоотводящие желоба из нержавеющей стали

Желоба из нержавеющей стали APZ13-DOUBLE9 Fit and Go, APZ23-DOUBLE9 Fit and Go Wall

APZ13-DOUBLE9 Fit and Go
Водоотводящий желоб (550, 650, 750, 850, 950 мм)

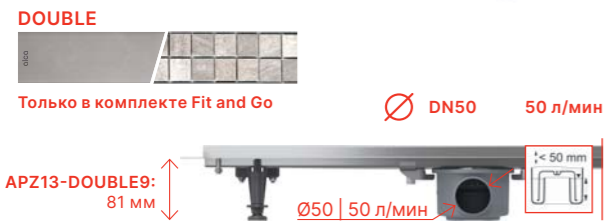

Все в одной упаковке

В комплекте

- водоотводящий желоб
- двусторонняя решетка DOUBLE (цельная решетка или решетка под кладку плитки)
- гидроизоляционная лента, соответствующая длине желоба
- низкий сифон APZ-S9
- гидрозатвор – комбинированный SMART
- комплект для фиксации (винты, дюбели)
- опорные ноги
- крюк для демонтажа



APZ23-DOUBLE9 Fit and Go Wall
Водоотводящий желоб (750, 850, 950 мм)



Все в одной упаковке

В комплекте

- водоотводящий желоб
- двусторонняя решетка DOUBLE (цельная решетка или решетка под кладку плитки)
- гидроизоляционная лента, соответствующая длине желоба
- низкий сифон APZ-S9
- гидрозатвор – комбинированный SMART
- комплект для фиксации (винты, дюбели)
- опорные ноги
- крюк для демонтажа



Онлайн конфигуратор
www.alcadrain.ru/ru/kak-vybrat

alca

Желоба из нержавеющей стали APZ13 Modular, APZ23 Modular Wall

Конфигурация водоотводящего желоба APZ13 Modular, APZ23 Modular Wall

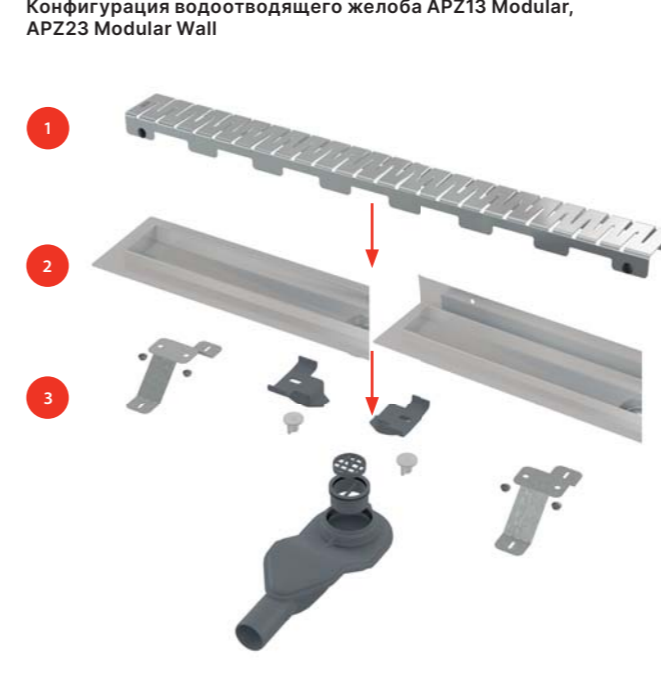

2 APZ13 Modular
Водоотводящий желоб (750, 850, 950 мм)



3 APZ-S6
Экстранизкий сифон DN40 и комплект регулируемых ног



APZ-S9
Низкий сифон DN50 и комплект регулируемых ног



APZ-S12
Сифон DN50 и комплект регулируемых ног



Дополнительные аксессуары



Линейные водоотводящие желоба из нержавеющей стали

Дренажная система

APZ5 Spa
Дренажная система для монтажа в стену
(650, 750, 850, 950, 1050 мм)



APZ5-SHADE

APZ5-TWIN

Все в одной упаковке



APZ5: 100 мм \varnothing DN50 60 л/мин

ALCA LIGHT

Подсветка желоба APZ5 Spa		Варианты подсветки желоба APZ5 Spa по длине				
Цвет подсветки	Длина желоба (мм)	650	750	850	950	1050
Белый	Код подсветки по длине желоба	AEZ 120-650	AEZ 120-750	AEZ 120-850	AEZ 120-950	AEZ 120-1050
Синий		AEZ 121-650	AEZ 121-750	AEZ 121-850	AEZ 121-950	AEZ 121-1050
Зеленый		AEZ 122-650	AEZ 122-750	AEZ 122-850	AEZ 122-950	AEZ 122-1050
Красный		AEZ 123-650	AEZ 123-750	AEZ 123-850	AEZ 123-950	AEZ 123-1050
Радуга		AEZ 124-650	AEZ 124-750	AEZ 124-850	AEZ 124-950	AEZ 124-1050

Источник подсветки желоба APZ5 Spa – AEZ320

Antivandal

APZ11 Antivandal, APZ111 Antivandal Low
Водоотводящий желоб Antivandal с решеткой
(300, 550, 650, 750, 850, 950, 1050, 1150 мм)



APZ11: 85 мм \varnothing DN50 60 л/мин

APZ111: 55 мм \varnothing DN40 35 л/мин

BUBBLE



Все в одной упаковке

Решетка является частью комплекта

Рейка из нержавеющей стали для пола с уклоном



Артикул	Высота воротника	Длина (мм)	Тип	Вариант
APZ901M/1000	12	1000	левая	матовая
APZ902M/1000	12	1000	правая	матовая
APZ903M/1000	14	1000	левая	матовая
APZ904M/1000	14	1000	правая	матовая
APZ901M/1200	12	1200	левая	матовая
APZ902M/1200	12	1200	правая	матовая
APZ903M/1200	14	1200	левая	матовая
APZ904M/1200	14	1200	правая	матовая
APZ901M/1600	12	1200	левая	матовая
APZ902M/1600	12	1200	правая	матовая
APZ903M/1600	14	1200	левая	матовая
APZ904M/1600	14	1200	правая	матовая
APZ905M/1000	12	1000	двусторонняя	матовая
APZ905M/1200	12	1200	двусторонняя	матовая
APZ906M/1000	14	1000	двусторонняя	матовая
APZ906M/1200	14	1200	двусторонняя	матовая

Онлайн конфигуратор
www.alcadrain.ru/ru/kak-vybrat

alca

Угловые водоотводящие желоба из нержавеющей стали

Все в одной упаковке

ARZ1
Угловой водоотводящий желоб без порогов
для перфорированной решетки



ARZ1: 100 мм \varnothing DN50 60 л/мин



GRACE



TIME



LIFE

Сливные трапы из нержавеющей стали

Все в одной упаковке

APV110
Сливной трап из нержавеющей стали
экстра низкий 130×130 мм боковой сток, без
решетки, гидрозатвор мокрый



APV110: 54 мм

\varnothing DN40 40 л/мин



APV120
Сливной трап из нержавеющей стали
низкий 130×130 мм боковой сток, без
решетки, гидрозатвор мокрый



APV120: 81 мм

\varnothing DN50 50 л/мин



APV130
Сливной трап из нержавеющей стали
130×130 мм боковой сток, без решетки,
гидрозатвор мокрый



APV130: 105 мм

\varnothing DN50 58 л/мин

Дополнительные аксессуары



APVN0100
Насадка горловины трапа +
Двусторонняя решетка 130×130 мм,
нержавеющая сталь



APV140
Сливной трап 130×130 мм боковой сток,
двусторонняя решетка из нержавеющей
стали, гидрозатвор мокрый



APV240
Сливной трап 130×130 мм прямой сток,
двусторонняя решетка из нержавеющей
стали, гидрозатвор мокрый



Линейные водоотводящие желоба из пластмассы

Для перфорированной решетки

APZ9 Simple

Водоотводящий желоб с порогами для перфорированной решетки (550, 650, 750, 850, 950 мм)



APZ9: 62 мм  DN40 28 л/мин

APZ9 Simple



Решетка является частью комплекта

APZ10 Simple

Водоотводящий желоб с порогами для перфорированной решетки (550, 650, 750, 850, 950 мм)



APZ10: 62 мм  DN40 28 л/мин

APZ10 Simple



Решетка является частью комплекта

APZ30 Wall

Водоотводящий желоб с порогами для перфорированной решетки и фиксированным воротником к стене (650, 750, 850 мм)



APZ30: 62 мм  DN40 28 л/мин

APZ30 Simple



Решетка является частью комплекта



Все в одной упаковке

В комплекте

- водоотводящий желоб
- решетка
- гидроизоляционная лента, соответствующая длине желоба
- комбинированный гидрозатвор SMART с двумя отсеками и шариками
- комплект для фиксации (винты, дюбели)
- опорные ноги
- крюк для демонтажа



Все в одной упаковке

В комплекте

- водоотводящий желоб
- решетка
- гидроизоляционная лента, соответствующая длине желоба
- комбинированный гидрозатвор SMART с двумя отсеками и шариками
- комплект для фиксации (винты, дюбели)
- опорные ноги
- крюк для демонтажа



Все в одной упаковке

В комплекте

- водоотводящий желоб
- решетка
- гидроизоляционная лента, соответствующая длине желоба
- комбинированный гидрозатвор SMART с двумя отсеками и шариками
- комплект для фиксации (винты, дюбели)
- опорные ноги
- крюк для демонтажа



Онлайн конфигуратор
www.alcadrain.ru/ru/kak-vybrat

alca

APZ10BLACK Simple

Водоотводящий желоб с порогами для перфорированной решетки, черный-мат (550, 650, 750, 850, 950 мм)



APZ10BLACK: 62 мм  DN40 30 л/мин

APZ10BLACK Simple



Решетка является частью комплекта

APZ10BLACK-BRASS Simple

Водоотводящий желоб с порогами для перфорированной решетки, латунь (550, 650, 750, 850, 950 мм)



APZ10BLACK-BRASS: 62 мм  DN40 30 л/мин

APZ10BLACK-BRASS Simple



Решетка является частью комплекта



Все в одной упаковке

В комплекте

- водоотводящий желоб
- решетка
- гидроизоляционная лента, соответствующая длине желоба
- комбинированный гидрозатвор SMART с двумя отсеками и шариками
- комплект для фиксации (винты, дюбели)
- опорные ноги
- крюк для демонтажа



Все в одной упаковке

В комплекте

- водоотводящий желоб
- решетка
- гидроизоляционная лента, соответствующая длине желоба
- комбинированный гидрозатвор SMART с двумя отсеками и шариками
- комплект для фиксации (винты, дюбели)
- опорные ноги
- крюк для демонтажа



Линейные водоотводящие желоба из пластмассы

Для двусторонней решетки

APZ19 Simple
Водоотводящий желоб с порогами для двусторонней решетки (550, 650, 750, 850, 950 мм)



APZ19: 62 мм \varnothing DN40 24 л/мин



Решетка является частью комплекта

APZ19BLACK Simple
Водоотводящий желоб с порогами для двусторонней решетки, черный-мат (550, 650, 750, 850, 950 мм)



APZ19BLACK: 62 мм \varnothing DN40 24 л/мин

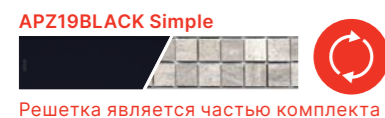

Решетка является частью комплекта

APZ20 Simple
Водоотводящий желоб с порогами из нержавеющей стали для двусторонней решетки (550, 650, 750, 850, 950 мм)



APZ20: 63 мм \varnothing DN40 24 л/мин



Решетка является частью комплекта

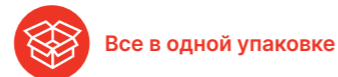

- В комплекте
- водоотводящий желоб
 - решетка
 - гидроизоляционная лента, соответствующая длине желоба
 - комбинированный гидрозатвор SMART с двумя отсеками и шариками
 - комплект для фиксации (винты, дюбели)
 - опорные ноги
 - крюк для демонтажа

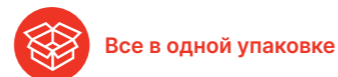

- В комплекте
- водоотводящий желоб
 - решетка
 - гидроизоляционная лента, соответствующая длине желоба
 - комбинированный гидрозатвор SMART с двумя отсеками и шариками
 - комплект для фиксации (винты, дюбели)
 - опорные ноги
 - крюк для демонтажа

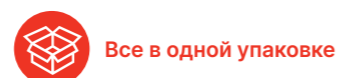

- В комплекте
- водоотводящий желоб
 - решетка
 - гидроизоляционная лента, соответствующая длине желоба
 - комбинированный гидрозатвор SMART с двумя отсеками и шариками
 - комплект для фиксации (винты, дюбели)
 - опорные ноги
 - крюк для демонтажа



Онлайн конфигуратор
www.alcadrain.ru/ru/kak-vybrat

alca

Для перфорированной решетки, цельной решетки или для решетки под кладку плитки

APZ12 Optimal
Водоотводящий желоб с порогами для перфорированной решетки или решетки под кладку плитки (650, 750, 850, 950, 1050 мм)



APZ12: 85 мм \varnothing DN50 63 л/мин

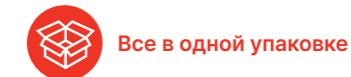
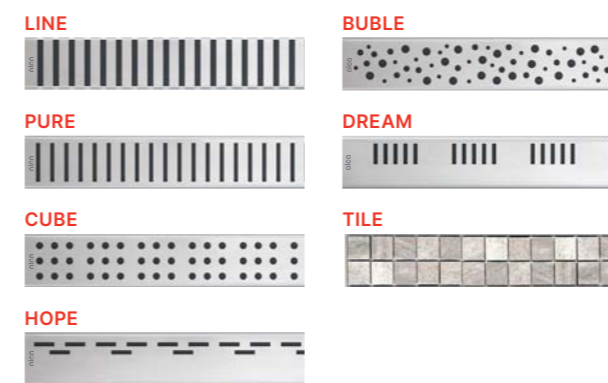

alca GROUP

Уважение, надежность, инновации. Это наши ценности. Мы – группа компаний «Alca».



Зарубежные филиалы

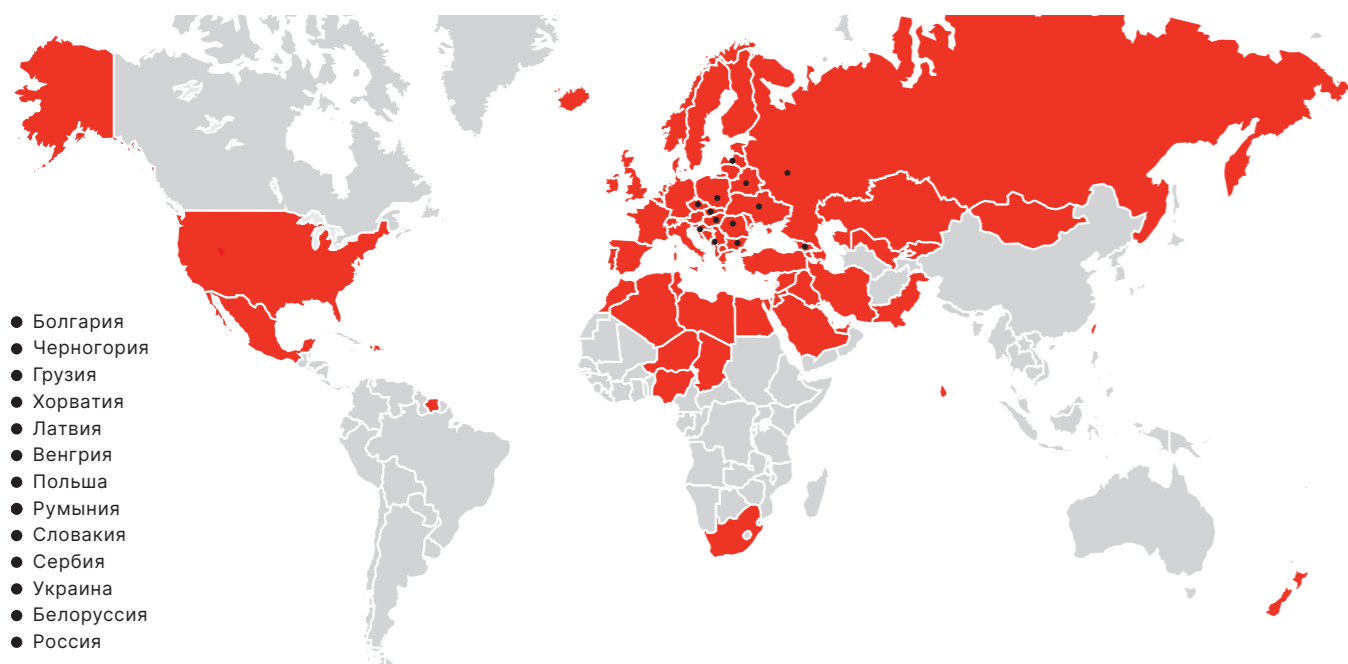

Полный ассортимент сантехники, профильных стен и трубопроводных систем

alca

Сантехника, профильные системы

Компания Alca была основана в 1998 году, с 2021 года входит в состав Alca Group. Крупнейший производитель сантехники в центральной и восточной Европе. На площади более 110 000 м² производится более 1 000 артикулов сантехники – клапаны, сифоны, модули, желоба, трапы, сиденья для унитазов и другой ассортимент.

Кроме того Alca является производителем сборных профильных стен – Alcasystem. Наша модульная система для сухого строительства предлагает совместное решение для водоснабжения, канализации, электромонтажа, сантехники и звукоизоляции. Это делает ее идеальным решением для средних и крупных проектов.



Трубопроводные системы, системы подогрева пола и потолочного охлаждения

Компания «ФВ-Пласт» была основана в 1990 году и с 2021 года входит в состав Alca Group. С момента своего создания компания занимается производством полного спектра трубных систем для водоснабжения и отопления. В ассортимент продукции также входят системы подогрева пола и потолочного охлаждения. В настоящее время FV - Plast является крупнейшим производителем труб PP-RCT в центральной Европе и единственным чешским производителем труб PERT и AL-PERT.

alca GROUP

alca

Сантехника, профильные системы

Чешская Республика
Alcadrain s.r.o.
Komunardů 1626/35
170 00 Praha 7 – Holešovice
T: +420 519 821 117 – продажа
в Чешской Республике
T: +420 519 821 041 – экспорт
alcadrain@alcadrain.cz
www.alcadrain.cz

FV
PLAST

Трубопроводные системы,
системы подогрева пола
и потолочного охлаждения

Чешская Республика
FV – Plast a.s.
Kozovazská 1049/3
250 88 Čelákovice
T: +420 326 706 711
fv-plast@fv-plast.cz
www.fvplast.ru

Российская федерация
ООО « АЛКА ПЛАСТ РУС »
142116, Московская область
Подольский р-н, Домодедовское
шоссе, д. 1, здание АБК, офис 20
T: +7(495)410-60-10
alcaplast@alcaplastcz.ru
www.alcadrain.ru

Республика беларусь
ООО «Алкадрейн БЕЛ»
ул. Бабушкина 90, офис 413
промузел Колядичи
Минский район, Минск
Республика Беларусь
M: +375 44 564 04 03
T: +375 17 270 51 43
alcadrain@alcadrain.by
www.alcadrain.by

Наша рабочая группа специалистов всегда готова помочь в проектировании, монтаже и ценообразовании продукции.

Гарантия, предоставляемая на отдельные изделия, распространяется только на функциональные технические характеристики изделия. Она не распространяется на износ изделия, вызванный его нормальным использованием, или на дефекты, вызванные несоблюдением общих принципов обращения с изделием или несоблюдением инструкций по эксплуатации изделия. Полные гарантийные обязательства на www.Alcadrain.ru/ru/garantii.



Чешский производитель, ISO 9001:2015
Издание 2/2024 RU, © Alcadrain s.r.o.
Изменения размеров и конструкции защищены.